

FINE series PURE®

標準(STANDARD)系列



FUCL-715-6.35

FUBV-915-6.35

FUD-75-9.52

Safety & Clean Technology

富士金集團

STOP VALVE

NEEDLE VALVE

SUPER MINI BALL VALVE

LINE CHECK VALVE

FILTER

STOP VALVE

NEEDLE VALVE

SUPER MINI BALL VALVE

LINE CHECK VALVE

FILTER

這裡即是隨處可見各式高科技產品的富士金無污染超潔淨無塵室 (CLEAN ROOM)。該無塵室潔淨度擁有世界級水準 CLASS 1 之程度。此處所生產的產品絕對保證能符合嚴格標準，世界No.1的品質水準。

所有的流程都由此處開始



目錄

標準系列

■ 阻隔·針閥 (STOP · NIDDLE VALVE)	
阻隔閥 (STOP VALVE)	3
針閥 (NIDDLE VALVE)	4
■ 超迷你球閥 (SUPER MINI BALL VALVE)	
超迷你球閥 (SUPER MINI BALL VALVE)	7
超迷你3通球閥 (SUPER MINI THREE WAYS BALL VALVE) ...	8
■ 線上逆止閥 (LINE CHECKY VALVE)	
線上逆止閥 (LINE CHECKY VALVE)	11
■ 過濾器 (FILTER)	
過濾器 (FILTER)	13



阻隔閥(STOP VALVE)

不鏽鋼製 4.9MPa(ON OFF用)

FUD-95型

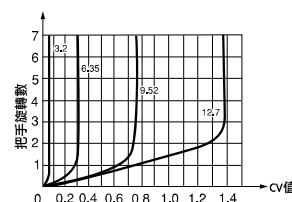

FUD-05型

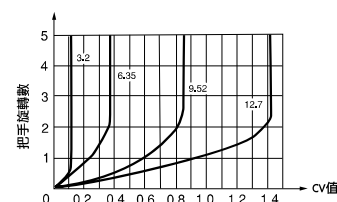

FUD-15型

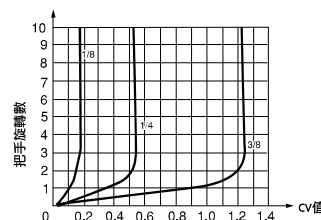

FUD-35型

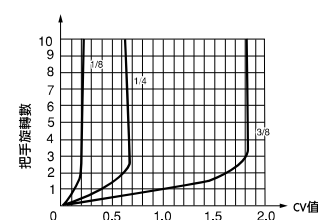

特長、規格

■連接氣體部位完全禁油處理品。

■小型、輕量型。

■高壓氣體官署認證品亦可採用。

■外螺絲式氣密襯墊結構。

材質	零件名稱	材質
	本體(BODY)	SUS316
	外罩(BONNET)	SUS316
	轉柄(STEM)	SUS316
	圓盤襯墊(DISK PACKING)	PCTFE
	氣密襯墊(GLAND PACKING)	PTFE、PFA
	把手(HANDLE)	A5056

溫度・壓力估算表

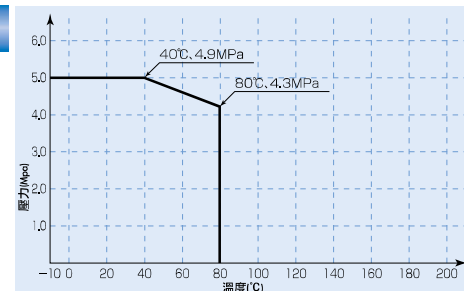

針閥(NIDDLE VALVE)

不鏽鋼製 4.9MPa(調節流量用)

FUN-95型
FUE-95型
FUH-95型

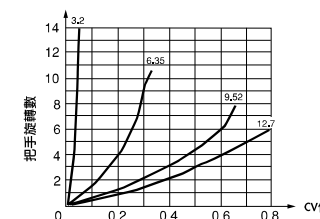

FUN-05型
FUE-05型
FUH-05型

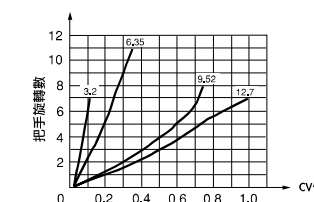

FUN-15型
FUE-15型
FUH-15型

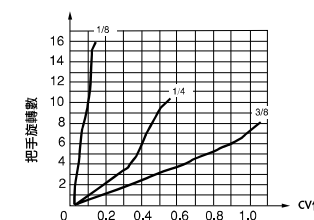

FUN-35型
FUE-35型
FUH-35型

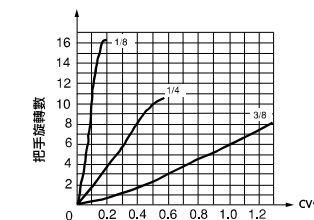

特長、規格

■連接氣體部位完全禁油處理品。

■小型、輕量型。

■可進行高精確度流量調節。

■高壓氣體官署認證品亦可採用。

■外螺絲式氣密襯墊結構。

材質	零件名稱	材質
	本體(BODY)	SUS316
	外罩(BONNET)	SUS316
	轉柄(STEM)	SUS316
	氣密襯墊(GLAND PACKING)	PTFE、PFA
	把手(HANDLE)	A5056

溫度・壓力估算表

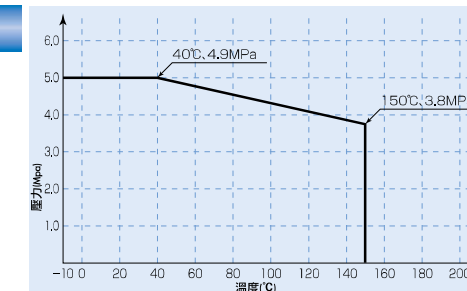



規格

阻隔閥

規格	口徑	最高使用壓力	使用流體溫度範圍	孔徑	MAX Cv值	閥件形狀	接續接頭
3.2	1/8B 6.35 1/4B 9.52 3/8B 12.7	4.90 MPa	-10~80 °C	2.5	0.05	球型 角型	F900接頭 螺絲內嵌接頭
2.5				0.16			
5				0.3			
5				0.5			
8				0.625			
8				0.78			

針閥

規格	口徑	最高使用壓力	使用流體溫度範圍	孔徑	MAX Cv值	閥件形狀	接續接頭
3.2	1/8B 6.35 1/4B 9.52 3/8B 12.7	4.90 MPa	-10~150 °C	2.5	0.045	球型 角型	F900接頭 螺絲內嵌接頭
2.5				0.125			
5				0.3			
5				0.45			
8				0.62			
8				0.78			

選用產品

NPT螺絲

螺絲內嵌式連接處雖以Rc螺絲為標準，但亦可使用NPT螺絲栓緊接頭。

型號表示

訂貨時請依據下列型號訂購

FU H - 9 5 - 6.35

A FU : FINE系列不鏽鋼閥
B N : 超微量調節閥
 E : 微量調節閥
 H : 一般調節閥
 D : 阻隔閥
C 1 : 螺絲內嵌球型
 3 : 螺絲內嵌角型
 9 : F900球型接頭
 0 : F900角型接頭
D 5 : 最高使用壓力4.9MPa
E 配管接續口徑
 3.2 : 1/8^{OD}
 6.35 : 1/4^{OD}
 9.52 : 3/8^{OD}
 12.7 : 1/2^{OD} (連接UR時，閥件口徑為9.52)
 A : Rc1/8
 B : Rc1/4
 C : Rc3/8 (螺絲內嵌式則無“-”符號)

※符號表示為選用產品或下單生產

產品出貨時，型號末端可能會顯示#A、#B...等。這是表示產品的履歷標示，並非表示功能或尺寸上的變更。

尺寸圖

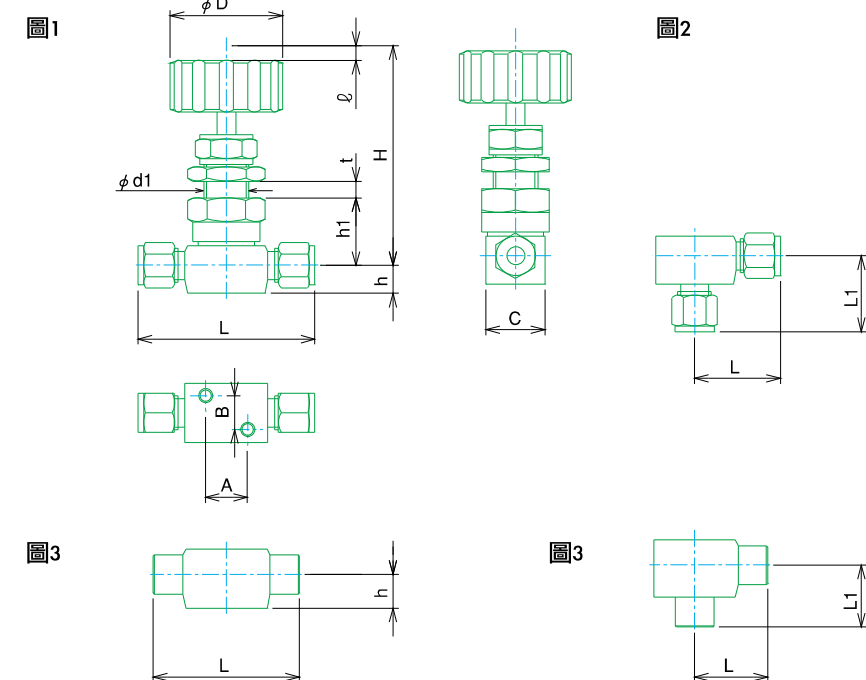

(單位：mm)

口徑	型號	參考圖	面間距離 L	面間距離 L1	高度 H	面板安裝部位 h1	φd1	t	h	公升 ℓ	把手 φD	A	B	C
3.2	FUN-95-3.2	1	57	-	69	24	32	6	10	7	32	15	12	21
	FUD-95-3.2													
6.35	FUE-95-6.35	1	63	-	73	24	40	6	9.5	7	40	15	12	21
	FUD-95-6.35													
9.52	FUH-95-9.52	1	71	-	81	26	50	6	11.5	7	50	20	15	26
	FUD-95-9.52													
12.7	FUH-95-12.7	1	81	-	82	27	50	6	14	7	50	20	15	26
	FUD-95-12.7													
3.2	FUN-05-3.2	2	28.5	23	69	24	32	6	-	7	32	-	-	21
	FUD-05-3.2													
6.35	FUE-05-6.35	2	30.5	27	73	24	40	6	-	7	40	-	-	21
	FUD-05-6.35													
9.52	FUH-05-9.52	2	33.5	30	81	26	20.5	6	-	7	50	-	-	26
	FUD-05-9.52													
12.7	FUH-05-12.7	2	40.5	35	82	27	50	6	-	7	50	-	-	26
	FUD-05-12.7													
1/8B	FUN-15A	3	46	-	71	24	32	6	10	7	32	15	12	21
	FUD-15A													
1/4B	FUE-15B	3	52	-	75	26	40	6	12	7	40	15	12	21
	FUD-15B													
3/8B	FUH-15C	3	58	-	83	28	50	6	13	7	50	20	15	26
	FUD-15C													
1/8B	FUN-35A	4	23	19	71	24	32	6	-	7	32	-	-	21
	FUD-35A													
1/4B	FUE-35B	4	26	22	75	26	40	6	-	7	40	-	-	21
	FUD-35B													
3/8B	FUH-35C	4	29	25	83	28	50	6	-	7	50	-	-	26
	FUD-35C													

※未記載該參考圖記號的部分，請參閱圖1。



超迷你球閥(SUPER MINI BALL VALVE)

不鏽鋼製 16.2MPa



超迷你3通球閥(SUPER MINI THREE WAYS BALL VALVE)

不鏽鋼製 16.2MPa



特長

- 連接氣體部位完全禁油處理品。
- 可經超清淨度處理。
- 小型、輕量型。
- 高壓氣體官署認證品亦可採用。
- 支撐型式為面板底座。

規格

材質	零件名稱	材質
	本體(BODY)	SUS316
	球型(BALL)	SUS316
	球型氣密墊(BALL SEAT PACKING)	特殊襯墊
	氣密襯墊(GLAND PACKING)	PTFE
	把手(HANDLE)	ZDC1

溫度・壓力估算表

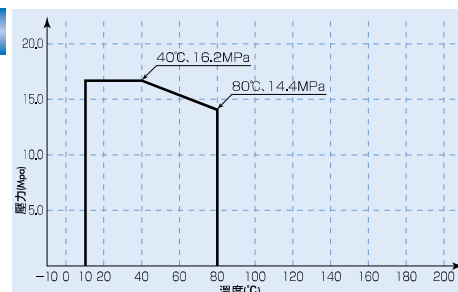

特長

- 連接氣體部位完全禁油處理品。
- 可經超清淨度處理。
- 小型、輕量型。
- 高壓氣體官署認證品亦可採用。
- 支撐型式為面板底座。

※3通閥配管工程請依流向標示施工。與標示相反方向使用時，將無法完全關閉，切勿繼續使用。

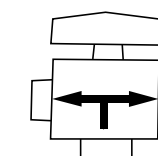

流向如左圖所示，從閥件下方進入，呈左右方向流動。

規格

材質	零件名稱	材質
	本體(BODY)	SUS316
	球型(BALL)	SUS316
	球型氣密墊(BALL SEAT PACKING)	特殊襯墊
	氣密襯墊(GLAND PACKING)	PTFE
	把手(HANDLE)	ZDC1

溫度・壓力估算表

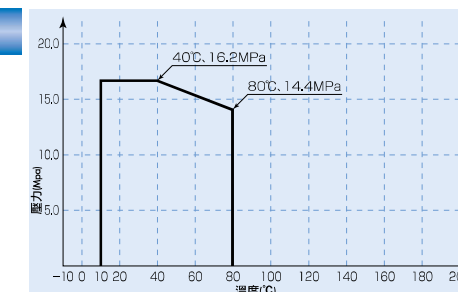



規格

規格	口徑	最高使用壓力	使用流體溫度範圍	MAX Cv值	接續接頭
	3.2	16.2MPa	10~80 °C	0.23	F900接頭 UJR接頭 螺絲內嵌接頭
	6.35 (1/4B)			2通閥0.6	
				3通閥0.5	
	9.52 (3/8B)			2通閥5.6	
				3通閥2.0	
	12.7 (1/2B)			2通閥9.2	
			3通閥4.0		

選用產品

NPT螺絲 螺絲內嵌式連接處雖以Rc螺絲為標準，但亦可使用NPT螺絲栓緊接頭。

型號表示

訂貨時請依據下列型號訂購

FUBV T - 9 15 - 6.35

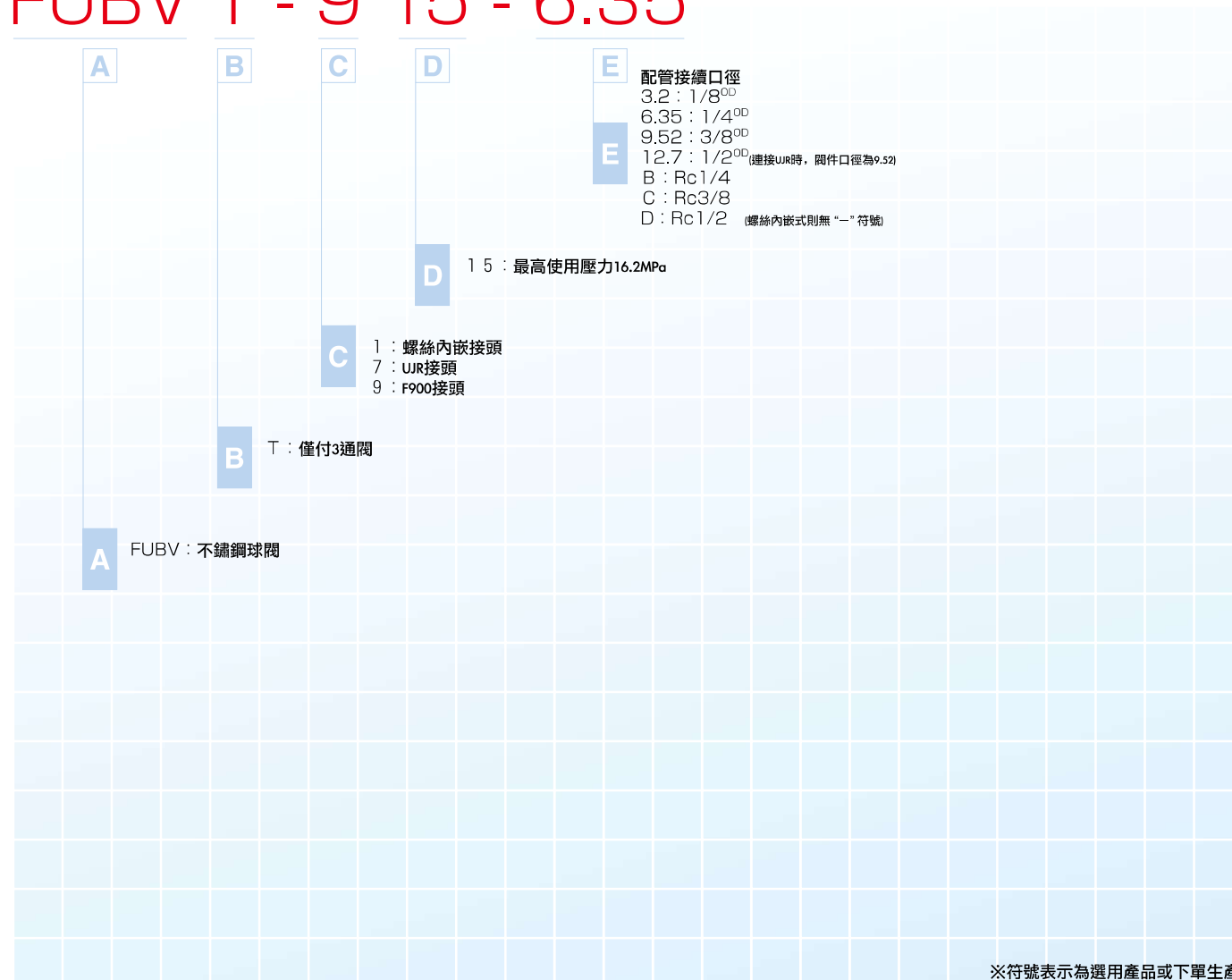

※符號表示為選用產品或下單生產

產品出貨時，型號末端可能會顯示#A、#B...等。這是表示產品的履歷標示，並非表示功能或尺寸上的變更。

尺寸圖

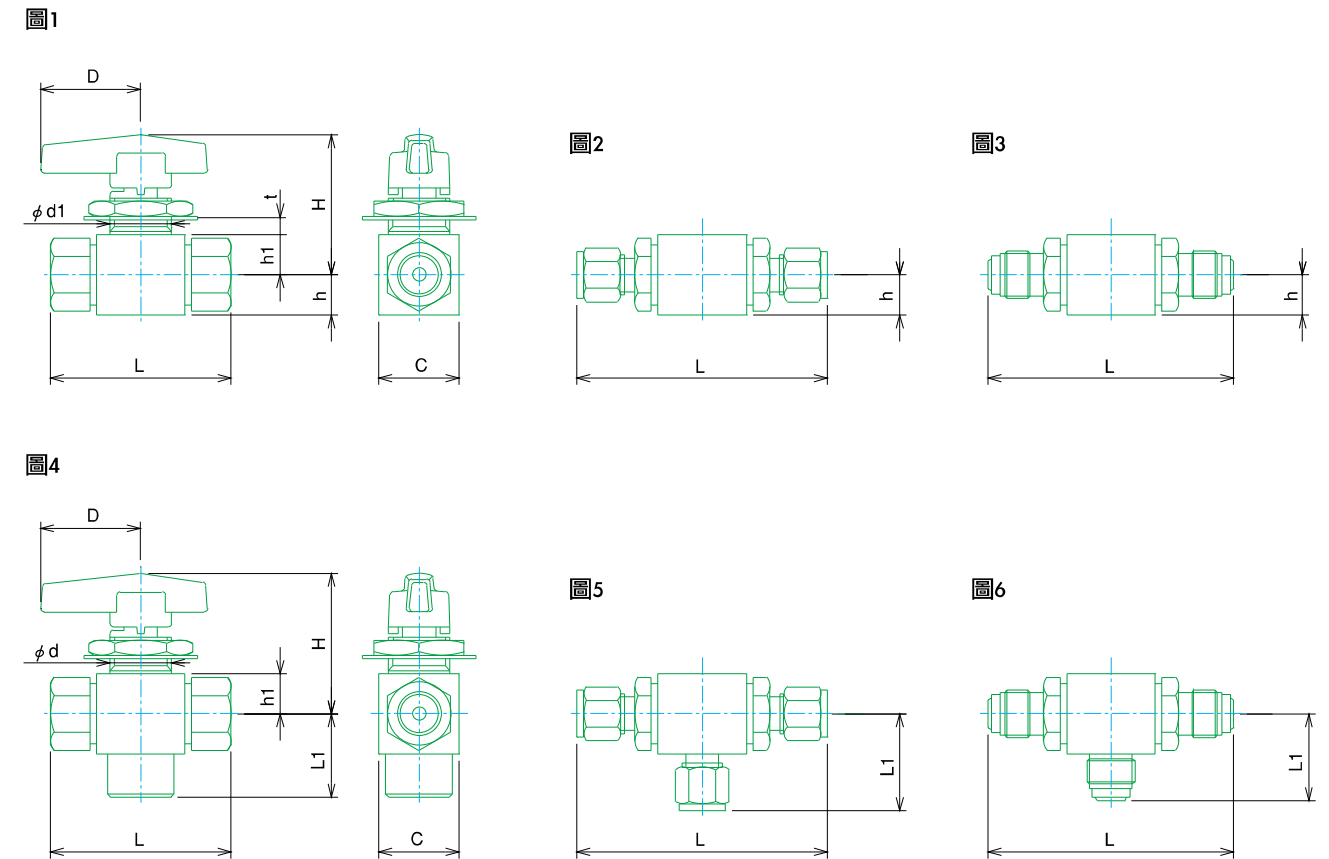

超迷你球閥

口徑	型號	參考圖	面間 L	高度 H	面板安裝部位 h1	d2	h	把手 D	C
1/4B	FUBV-115B	1	54	42	12	18.5	12	30	24
3/8B	FUBV-115C	1	55	52	16	27.5	16	35	28
1/2B	FUBV-115D	1	75	56	20	36.5	20	55	40
3.2	FUBV-915-3.2	2	70	39	10	14.5	10	25	17
6.35	FUBV-915-6.35	2	75	40	12	18.5	12	30	19
9.52	FUBV-915-9.52	2	88	51	16	27.5	16	35	26
12.7	FUBV-915-12.7	2	121	54	20	36.5	20	55	32
6.35	FUBV-715-6.35	3	73.6	42	12	18.5	12	30	24
9.52	FUBV-715-9.52	3	86.6	52	16	27.5	16	35	28

超迷你3通球閥

口徑	型號	參考圖	面間 L	高度 H	面板安裝部位 L1	h1	d2	把手 D	C
1/4B	FUBVT-115B	4	54	42	25	12	18.5	30	24
3/8B	FUBVT-115C	4	55	52	30	16	27.5	35	28
1/2B	FUBVT-115D	4	75	56	37.5	20	36.5	55	40
3.2	FUBVT-915-3.2	5	70	39	25	10	14.5	25	17
6.35	FUBVT-915-6.35	5	75	42	29	12	18.5	30	19
9.52	FUBVT-915-9.52	5	88	52	35	16	27.5	35	26
12.7	FUBVT-915-12.7	5	121	56	43	20	36.5	55	32
6.35	FUBVT-715-6.35	6	73.6	42	26	12	18.5	30	24
9.52	FUBVT-715-9.52	6	86.6	52	31.5	16	27.5	35	28

※未記載該參考圖記號的部分，請參閱圖1。

線上逆止閥(LINE CHECK VALVE)

不鏽鋼材質 16.2MPa



特長

- 連接氣體部位完全禁油處理品。
- 小型、輕量型。
- 高壓氣體官署認證品亦可採用。
- 裂化特性絕佳。

注意

- ① 真空管道等壓差較小時，氣密性能較不完整。
- ② 逆止閥之氣密墊易因熱裂壓力，出現各種逆壓現象。
- ③ 第一次使用或長期關閉的熱裂壓力，稍高於顯示熱裂壓力。
- ④ 熱裂壓力於固定流量流動壓力範圍內，低於顯示壓力時開始開啟。

規格、材質

規格	口徑	最高使用壓力	使用流體溫度範圍	孔徑	MAX Cv值	熱裂壓力	關閉壓力	接續接頭
16.2MPa	3.2	16.2MPa	-10~80℃	2.7	0.16	2.26KPa	0.0294MPa以上	F900接頭 UJR接頭 旋入接頭
	6.35 (1/4B)			4	0.35	6.86KPa	0.0049MPa以上	
	9.52 (3/8B)			7.5	1.1	68.6KPa	0.0049MPa以上	
	12.7 (1/2B)			7.5	1.1	172KPa	0.0049MPa以上	

材質	零件名稱	材質
SUS316	本體(BODY)	SUS316
	圓盤(DISK)	SUS316
	氣密墊(SEAT PACKING)	氟素橡膠
	彈簧(SPRING)	SUS316WPA
	墊片(GASKET)	SUS316

選用產品

■ 氣密墊：可配合顧客所使用的氣體種類，變更氣密墊材質。

對應選用產品之氣密墊
亦可使用氯丁橡膠、矽氧橡膠、乙丙烯橡膠、KALREZ [®] 、鐵弗龍等。

■ 表面處理：亦可經UP處理。

■ NPT螺絲：螺絲內嵌式連接處雖以Rc螺絲為標準，但亦可使用NPT螺絲接緊接頭。

尺寸

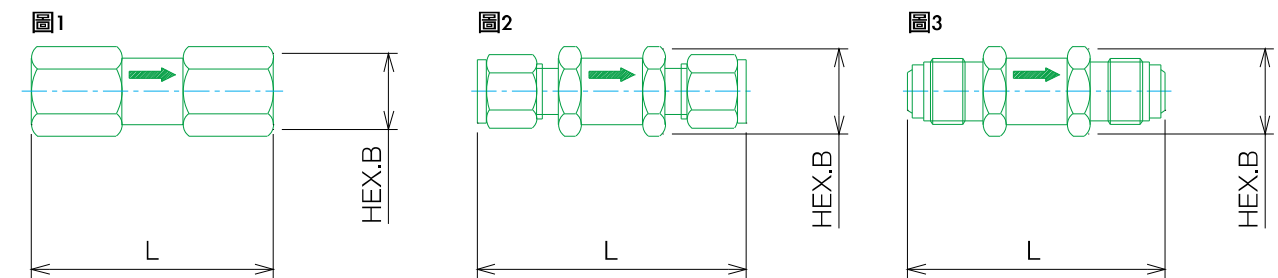

口徑	型號	參考圖	L	HEX.B
1/8B	FUCL-115A	1	43	17
1/4B	FUCL-115B	1	53	17
3/8B	FUCL-115C	1	60	23
1/2B	FUCL-115D	1	59	26
3.2	FUCL-915-3.2	2	55	17
6.35	FUCL-915-6.35	2	59	17
9.52	FUCL-915-9.52	2	70.5	23
12.7	FUCL-915-12.7	2	78.5	23
6.35	FUCL-715-6.35	3	56.4	17
9.52	FUCL-715-9.52	3	69.1	23

(單位: mm)

型號表示

訂貨時請依據下列型號訂購

FUCL - 9 15 - 6.35 - 0.07 - [] - []

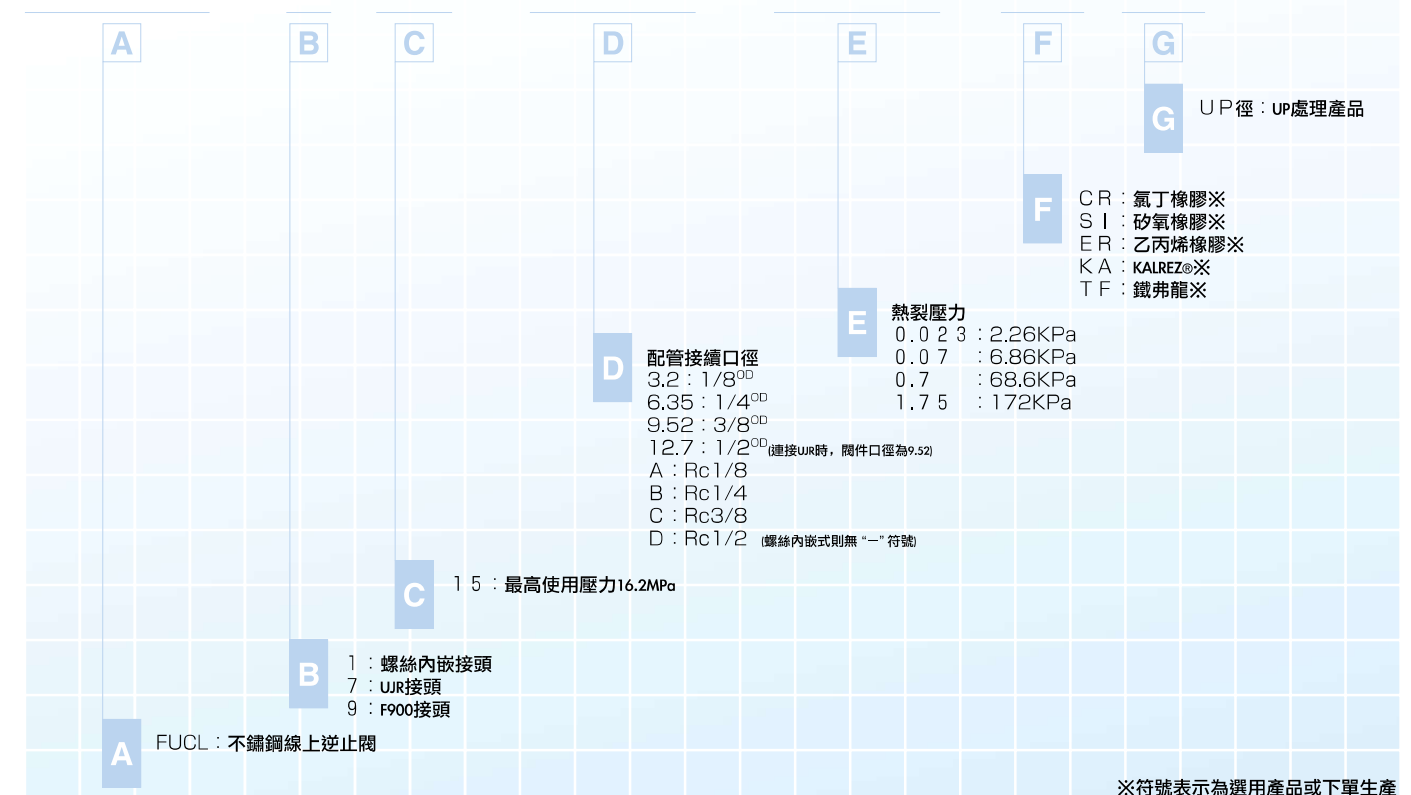

※符號表示為選用產品或下單生產

產品出貨時，型號末端可能會顯示#A、#B...等。這是表示產品的履歷標示，並非表示功能或尺寸上的變更。



過濾器(FILTER)

不鏽鋼材質 16.2MPa



特長

- 連接氣體部位完全禁油處理品。
- 小型、輕量型。
- 高壓氣體官署認證品亦可採用。

規格、材質

材質	零件名稱	材質
	本體(BODY)	SUS316
	濾芯(FILTER ELEMENT)	SUS316
	墊片(GASKET)	PTFE

規格	口徑	最高使用壓力	使用流體溫度範圍	過濾器形狀	接續接頭
	1/8B	16.2MPa	-10~80℃	線上型 T型	F900接頭 UJR接頭(只有線上型) 螺絲內嵌接頭
	6.35 (1/4B)				
	9.52 (3/8B)				
	12.7 (1/2B)				

選用產品

- NPT螺絲：螺絲內嵌式連接處雖以Rc螺絲為標準，但亦可使用NPT螺絲栓緊接頭。
- 濾芯尺寸：濾芯尺寸種類豐富，請參照下表。

線上過濾器濾芯尺寸

口徑	濾芯尺寸 (μm)						
	0.1	0.5	2	5	10	40	70
1/8B	△	△	△	△	△	△	△
6.35、1/4B	○*1	○*1	○	○	○	△	△
9.52、3/8B	○*2	○*2	○	○	○	△	△
12.7、1/2B	△	△	○	○	○	△	△

T型過濾器濾芯尺寸

口徑	濾芯尺寸 (μm)						
	0.1	0.5	2	5	10	40	70
1/8B	△	△	△	△	△	△	△
6.35、1/4B	○*2	○*2	○	○	○	△	△
9.52、3/8B	△	△	○	○	○	△	△
12.7、1/2B	△	△	○*2	○*2	○*2	△	△

△符號為下單生產產品。*1：僅FINELOK、UJR類型為標準品。*2僅FINELOK為標準品。

尺寸

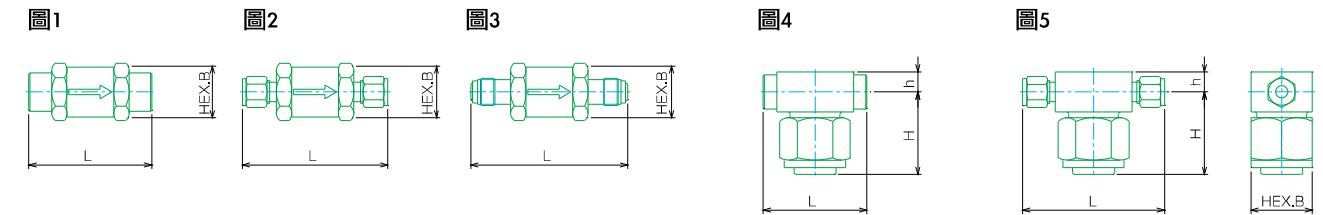

線上過濾器尺寸表

口徑	型號	參考圖	L	B
1/8B	FUFL-115A	1	64	26
1/4B	FUFL-115B	1	64	26
3/8B	FUFL-115C	1	78	32
1/2B	FUFL-115D	1	84	32
6.35	FUFL-915-6.35	2	76	26
9.52	FUFL-915-9.52	2	86	32
12.7	FUFL-915-12.7	2	94	32
6.35	FUFL-715-6.35	3	81.8	26
9.52	FUFL-715-9.52	3	84.6	32

T型過濾器尺寸表

							(單位 :mm)			
口徑	型號	參考圖	L	H	h	B				
1/8B	FUFT-115A	4	54	43	10.5	32				
1/4B	FUFT-115B	4	54	43	10.5	32				
3/8B	FUFT-115C	4	70	52	16	36				
1/2B	FUFT-115D	4	70	52	16	36				
6.35	FUFT-915-6.35	5	74	43	10.5	32				
9.52	FUFT-915-9.52	5	90	50	14	36				
12.7	FUFT-915-12.7	5	96	50	14	36				

型號表示

訂貨時請依據下列型號訂購

FUF L - 9 15 - 6.35 - 2

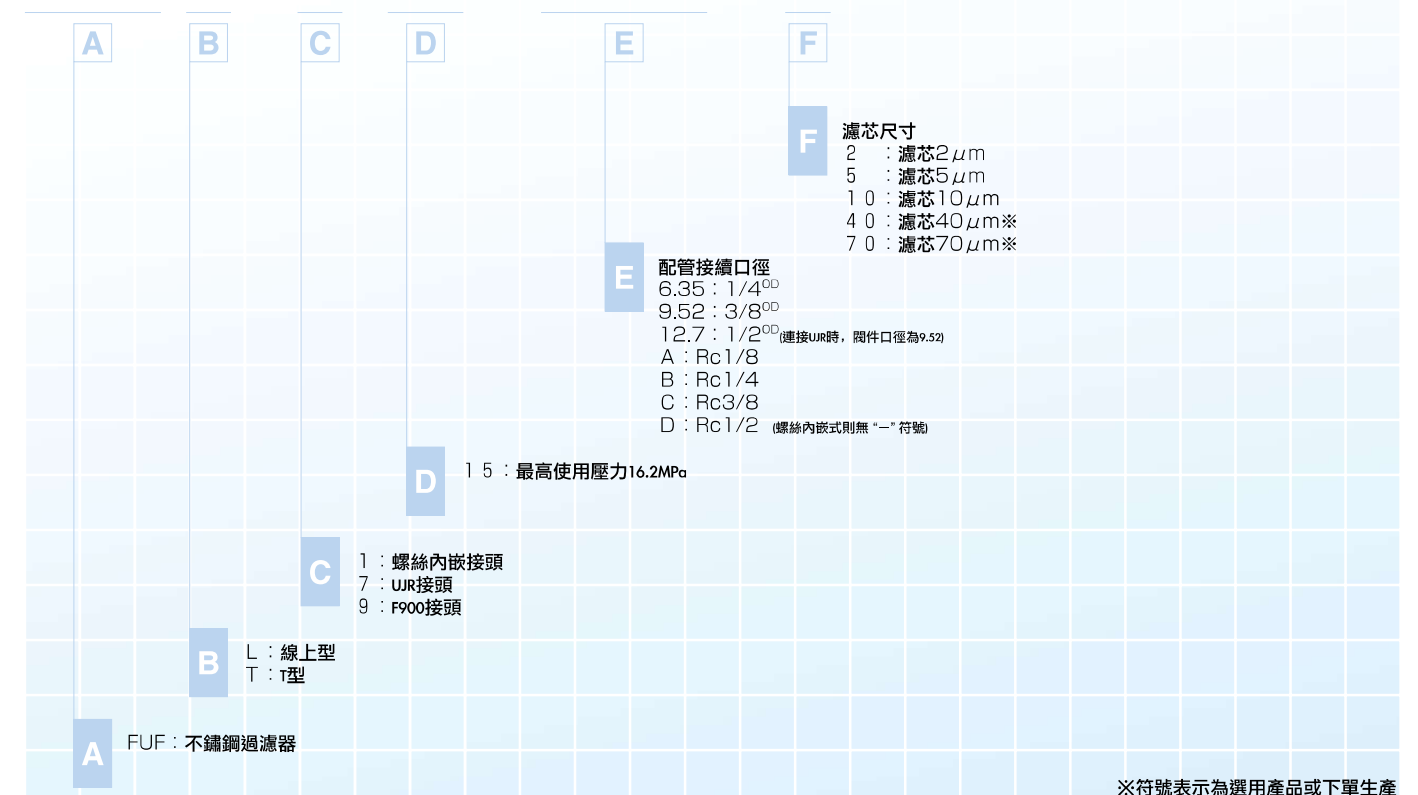

※符號表示為選用產品或下單生產
產品出貨時，型號末端可能會顯示#A、#B...等。這是表示產品的履歷標示，並非表示功能或尺寸上的變更。